

Dados los ejes de la elipse determinar los focos y trazar la curva cónica por puntos atendiendo a su definición.

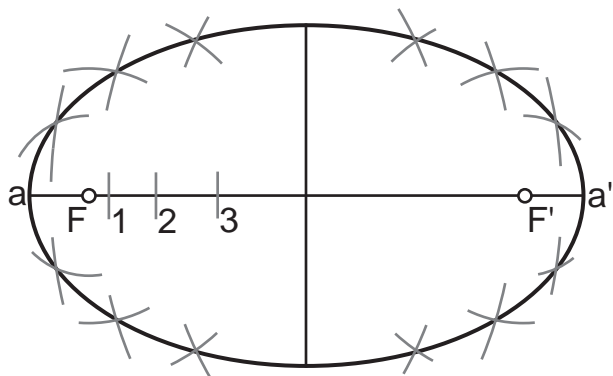

Dados los diámetros conjugados y la caja axonométrica. trazar la elipse mediante el método de la afinidad

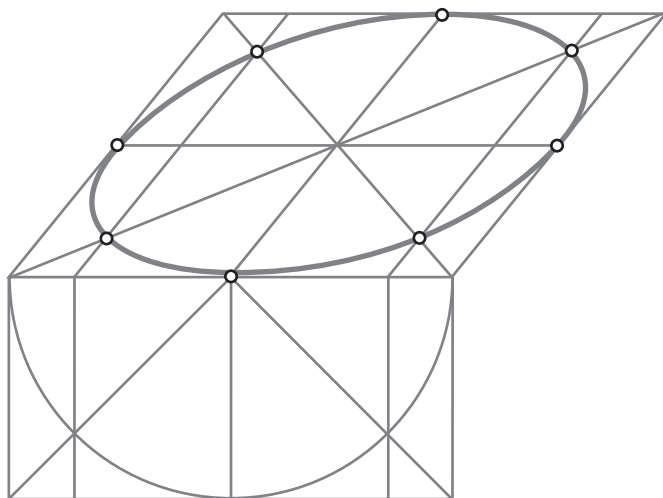

Dados los ejes de la elipse, trazar la curva cónica mediante el método de los doce puntos

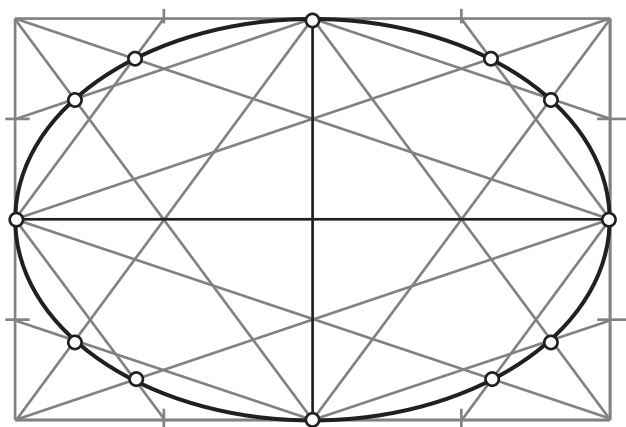

Dados los diámetros conjugados de la elipse, trazar la curva cónica mediante el método de la afinidad de los diámetros.

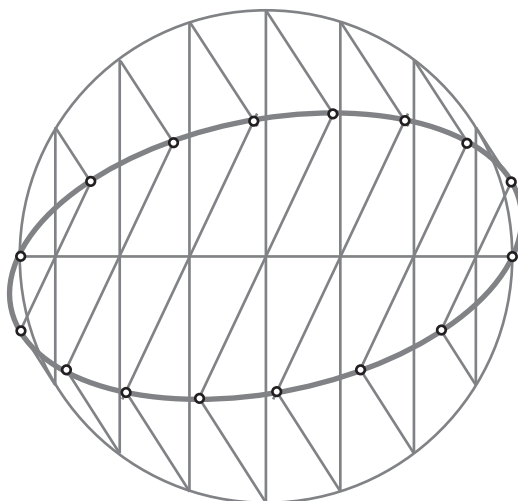

Dada la caja axonométrica trazar la elipse mediante el método de los haces proyectivos.

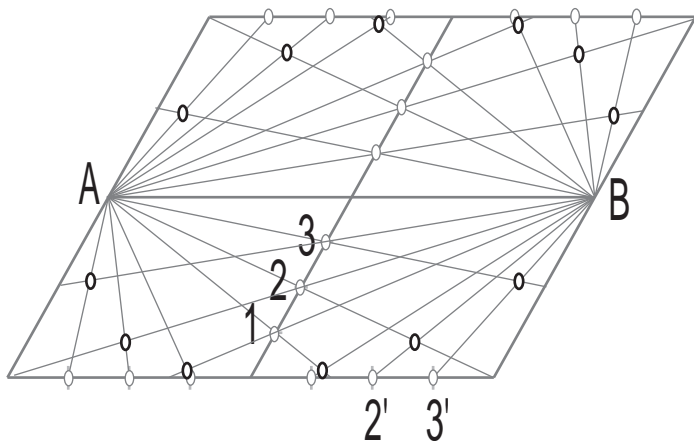

A partir de los diámetros conjugados dados trazar los ejes de la elipse.

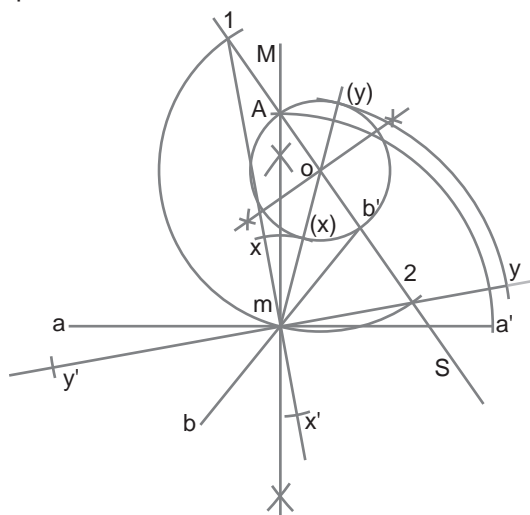

Apellido Apellido, Nombre

Fecha

Nº Lista y grupo

LASLAMINAS.ES

Título de la lámina

Construcciones de la Elipse

Dados los focos y los ejes de la elipse construirla y trazar la tangente y la normal por el punto P perteneciente a esta.

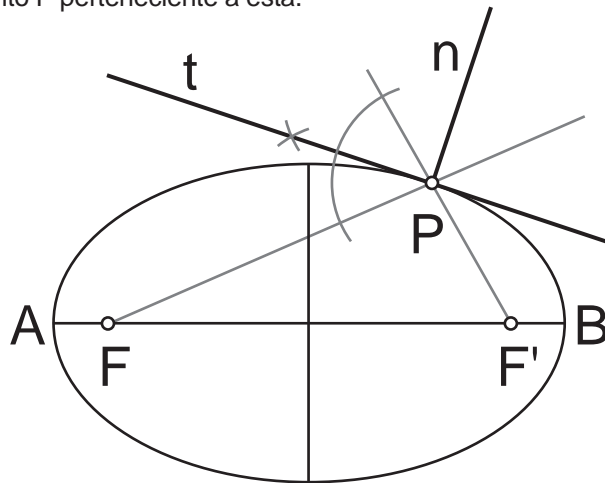

Dados los focos y los ejes de la elipse construirla y trazar las rectas tangentes por el punto P exterior a ella.

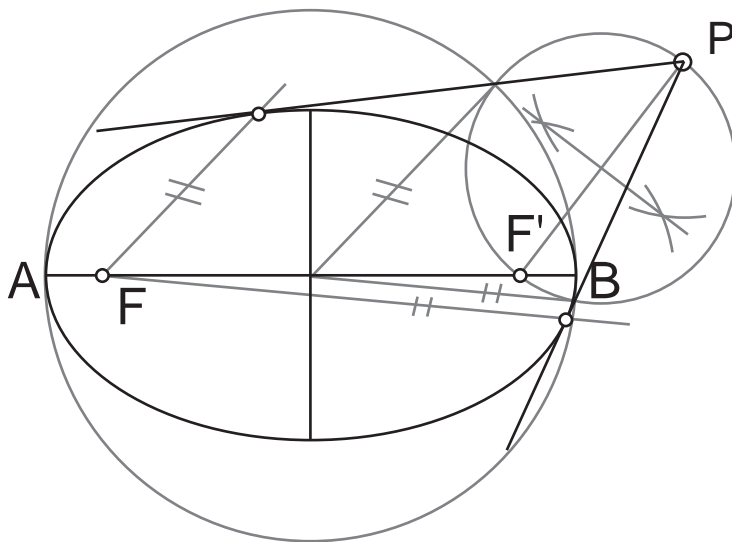

Dados los focos y los ejes de la elipse construirla y trazar las rectas tangentes paralelas a la recta d dada.

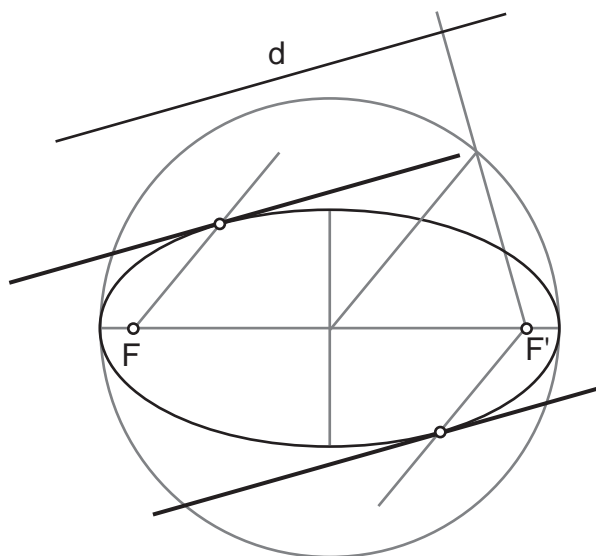

Apellido Apellido, Nombre

Fecha

Nº Lista y grupo

Título de la lámina

LASLAMINAS.ES

Dados el foco y la directriz de la parábola trazarla por puntos atendiendo a la definición.

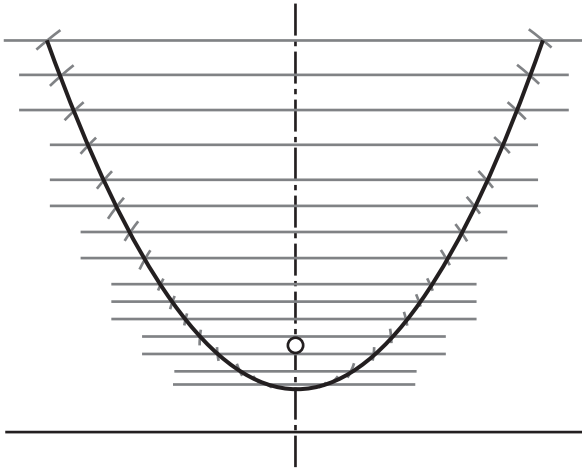

Dados el vértice y un par de puntos simétricos pertenecientes a la elipse trazarla siguiendo el método de los haces proyectivos.

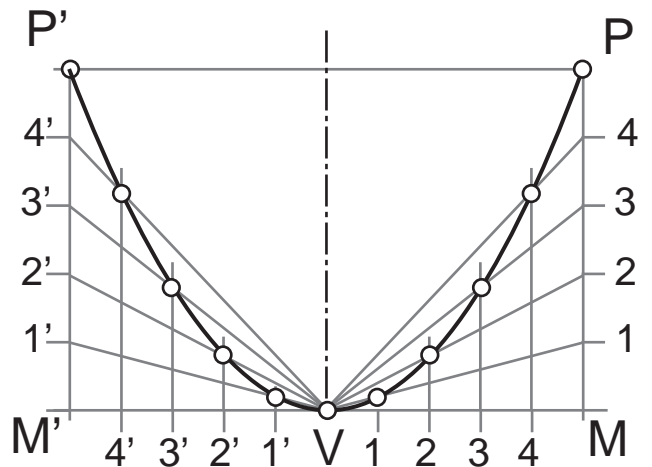

Dados el foco y la directriz de la parábola trazarla siguiendo el método combinado.

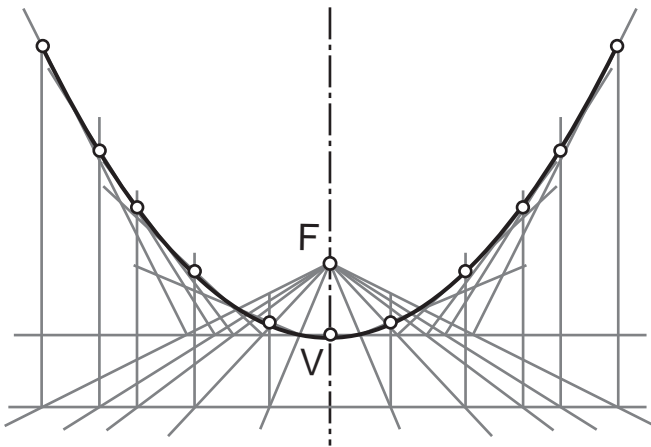

Dada la parábola, su foco y directriz y un punto perteneciente a la curva trazar la tangente y la normal a la parábola por dicho punto.

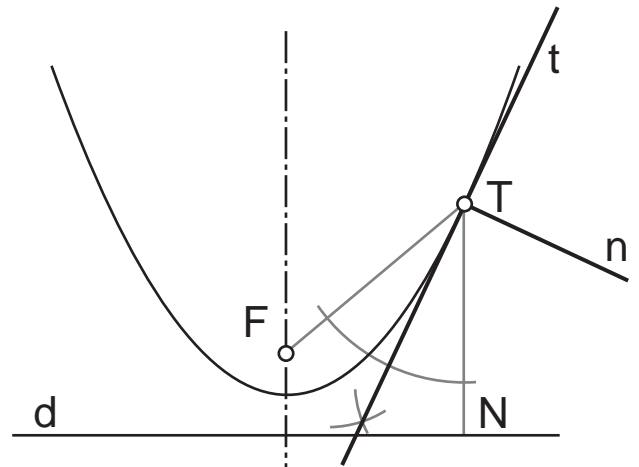

Dada la parábola, su foco y un punto P exterior a ella trazar las rectas tangentes a la curva por el punto P

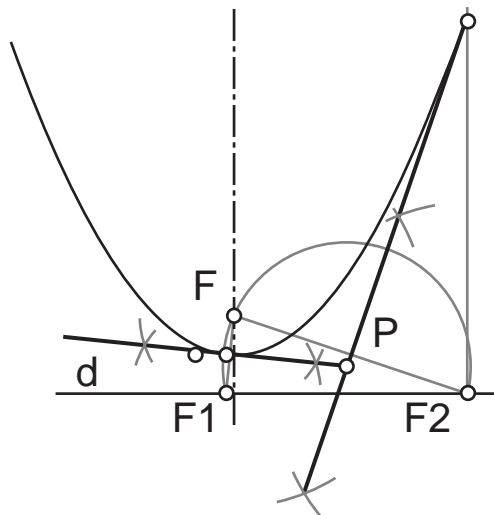

Dada la parábola, su foco y la directriz, trazar las tangentes a la curva paralelas a la recta t.

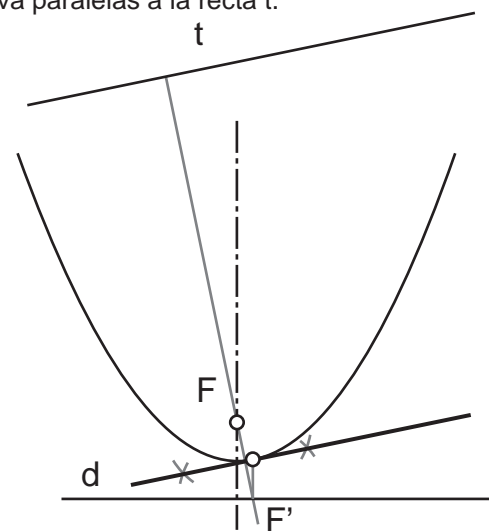

Apellido Apellido, Nombre

Fecha

Nº Lista y grupo

Título de la lámina

LASLAMINAS.ES

Construcciones y Tangencias de la Parábola

Dados los focos y el eje real de la hipérbola trazar la curva, su eje imaginario, su circunferencia principal, las dos focales (parte de ellas) y las asíntotas.

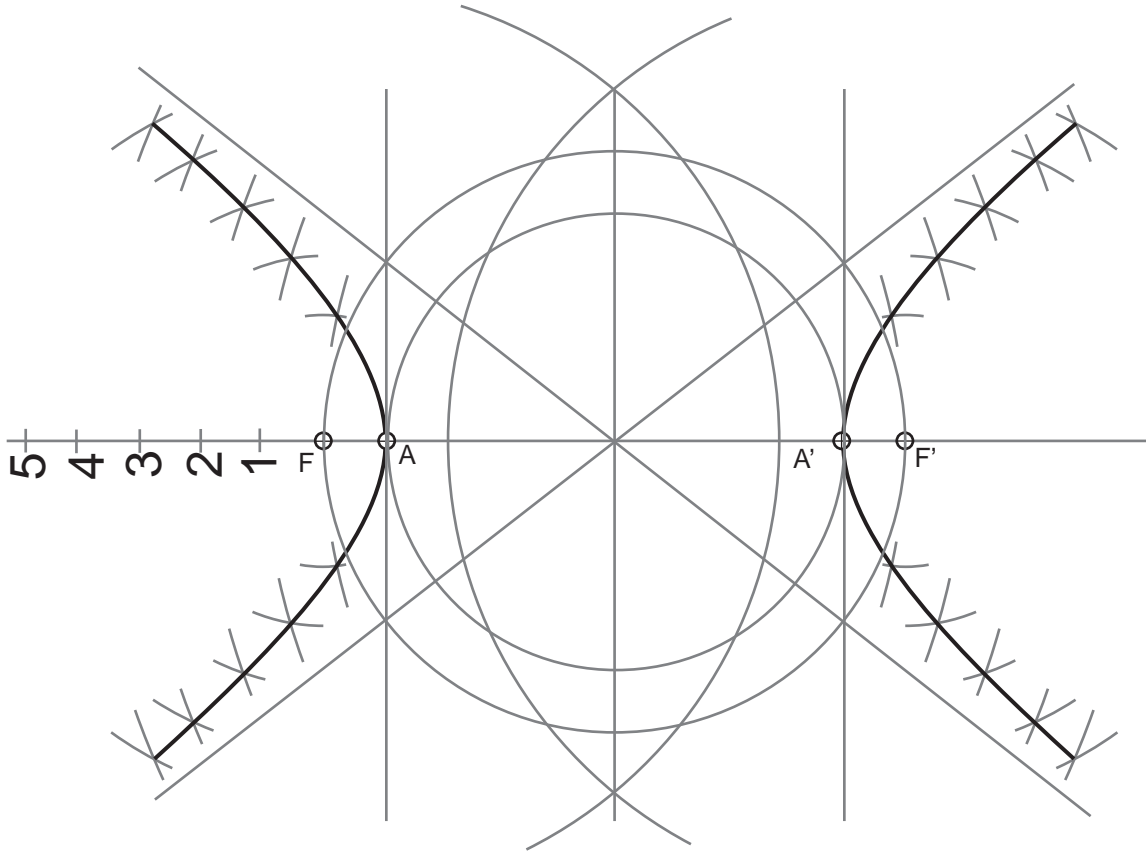

Dada las asíntotas y un punto  $P$  perteneciente a la hipérbola, trazar las dos ramas de la curva y completar las asíntotas.

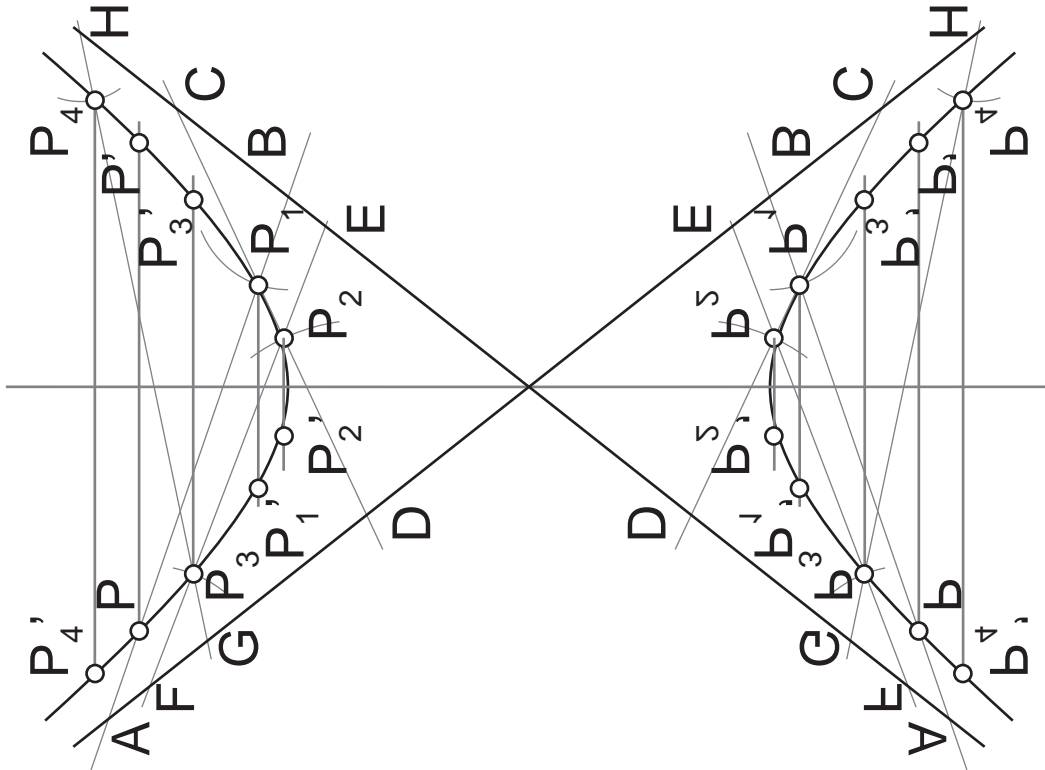

Apellido Apellido, Nombre

Fecha

Nº Lista y grupo

Título de la lámina

LASLAMINAS . ES

Construcciones y Tangencias de la Parábola

Dados los focos y una rama de la hipérbola determinar la tangente y la normal de la curva por un punto T dado.

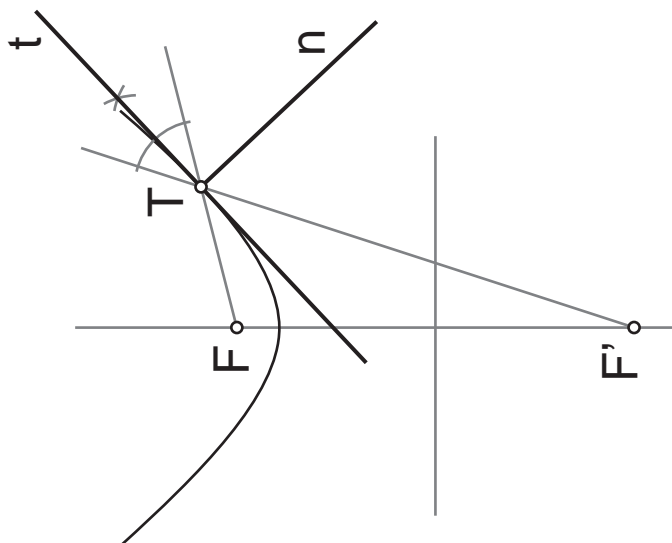

Dados los focos y ambas ramas de la hipérbola trazar las rectas tangentes a la curva por el punto P exterior a ella.

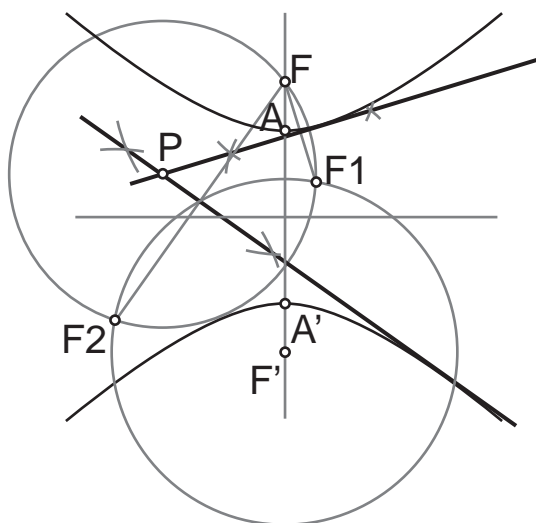

Dados los focos y ambas ramas de la hipérbola trazar las rectas tangentes a la curva paralelas a una dirección d dada.

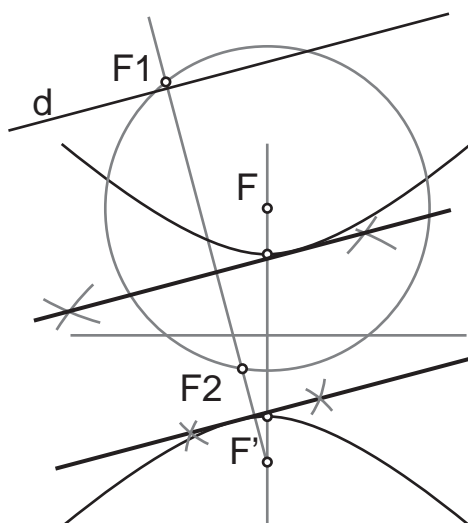

Apellido Apellido, Nombre

Fecha

Nº Lista y grupo

LASLAMINAS.ES

Título de la lámina

Construcciones y Tangencias de la Parábola